

Panasonic

Digitális rendszerkészülék
a Digitális szuperhibrid rendszerekhez

Kezelési utasítás

Típus: **KX-T7425**
KX-T7433
KX-T7436
KX-T7450



KX-T7436

**A telefonkészülék használatba vétele előtt
kérjük olvassa el ezt az útmutatót.**

Köszönjük, hogy Panasonic telefonkészüléket vásárolt.

Tartozékok

Kicsomagoláskor ellenőrizze az alábbi tételeket:

Kézibeszélő	1 db
Telefonzsinór	1 db
Kézibeszélő zsinór	1 db
Papírsablon a programozáshoz	1 db (csak a KX-T7433 és KX-T7436 típusnál)
Kártyatartó és memóriakártya	1 db (csak a KX-T7425 típusnál)

Megjegyzések:

- Ebben a kézikönyvben az egyes típusok azonosító száma utáni jelzések nem szerepelnek.
- A készüléket elláttuk impulzusos tárcsázási lehetőséggel is, bár a távközlési szabvány DTMF (Tone) tárcsázást ír elő. Nincs semmi garancia arra, hogy a telefonvonalakon a választást a későbbiekben is mindig impulzusos tárcsázással kell majd végezni.

Biztonsági óvintézkedések

Amikor a KX-T7400 sorozat egyik készülékét használja, vegye figyelembe az alábbiakat:

- Ha bármilyen probléma adódik, húzza ki készülékének telefonzsinórját és csatlakoztasson egy másik, biztosan jól működő készüléket. Ha a jó készülék megfelelően működik, javíttassa meg hibás készülékét egy Panasonic márkaszervizben. Ha a biztosan jó készülék sem működik megfelelően, ellenőrizze a Digitális szuperhibrid rendszert és a belső, mellékállomási kábelezést.
- Ne helyezze a készüléket fűtőberendezés sem olyan elektromos zajt keltő eszközök közelébe, mint pl. egy fénycső vagy motor.
- Ne tegye ki készülékét por, nedvesség és mechanikai rázkódás sem közvetlen napfény hatásának.
- A készülék házának tisztításához ne használjon benzint, hígítót sem súrolószert. Törölje le egy puha ruhadarabbal.
- Csak Panasonic kézibeszélőt használjon.

FIGYELMEZTETÉS:

ESETLEGES TŰZ KELETKEZÉSE ILLETVE EGY VÉLETLEN ÁRAMÜTÉS ELKERÜLÉSÉNEK ÉRDEKÉBEN A KÉSZÜLÉKET NE TEGYE KI ESŐNEK, SEM SEMMILYEN MÁS NEDVESSÉG HATÁSÁNAK.

- Ha olyan meghibásodás történik, amelynek eredményeképpen a készülék belső részei hozzáférhetővé válnak, azonnal húzza ki a telefonzsinórt és juttassa el berendezését egy szervizközpontba.

FONTOS FIGYELMEZTETÉS:

Hálózatkimaradás esetén ez a készülék esetleg nem üzemel. Kérjük, hogy segélyhívás céljára tartson készenlétben egy olyan telefonkészüléket, amely nem függ a helyi áramszolgáltatástól.

Tartalomjegyzék

A kezelőszervek elhelyezkedése	4
Előkészületek	6
Csatlakoztatás	6
Hangerő szabályzás/a kijelző kontrasztjának beállítása	6
A szimbólumok jelentése	7
Hívások kezdeményezése	8
Hívás	8
Gyorstárcsázás	8
Egy gombnyomásos (automatikus) tárcsázás	8
Az utoljára tárcsázott szám ismételt hívása (Az utoljára hívott szám újratárcsázása)	8
Hívások fogadása	9
Hívások fogadása	9
Hangostelefon üzemmódú hívásfogadás	9
Másik mellékállomásra érkezett hívás átvétele (Hívásátvétel)	9
Ha a hívott mellékállomás foglalt/nem jelentkezik	10
Foglalt vonal rezerválása (Automatikus visszahívás - várakozás foglalt vonalra)	10
Üzenethagyás (Várakozó üzenet jelzése)	10
Visszahívás	11
Amikor Ön értesítést fogad (Várakozó üzenet jelzése)	11
Hívás a hívásnapló segítségével (Bejövő hívás naplózása) (csak a KX-T7433/KX-T7436 típusnál)	11
Beszélgetés közben	12
Hívás tartásba tétele	12
Hívásátadás	13
Személykeresés	13
Személykeresés és hívásátadás	14
Jelentkezés személykeresésre	14
Jelentkezés várakozó hívásra	14
Hasznos szolgáltatások	15
Hívásainak átirányítása (Hívásátirányítás)	15
Annak megakadályozása, hogy mások zavarják Önt (Hívásvédelem/ "Ne zavarj" [DND])	17
Három résztvevős konferencia (Konferencia kapcsolás)	17
A CO (fővonal) gombok csengetés típusának kiválasztása	18
Telefonszámok tárolása az automatikus hívógombokon	18
Hogyan kell használni a kijelzőt	19
A keresőtárca használata	19
KX-T7433	20
KX-T7436	22
Tárolás a gyorstárcsázáshoz	24
Nevék és telefonszámok tárolása mellékállomásán, saját használatra	24
Nevék és telefonszámok tárolása a rendszerben	26
Falra szerelés	27
A kártyatartó behelyezése	28
Szolgáltatás lista	29

A kezelőszervek elhelyezkedése

■ KX-T7433

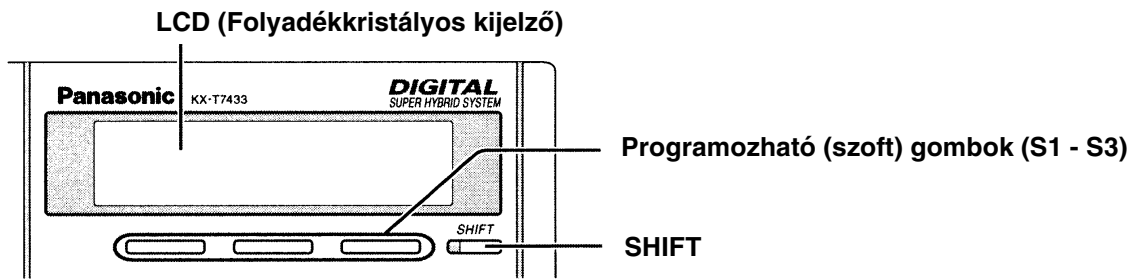

■ KX-T7436

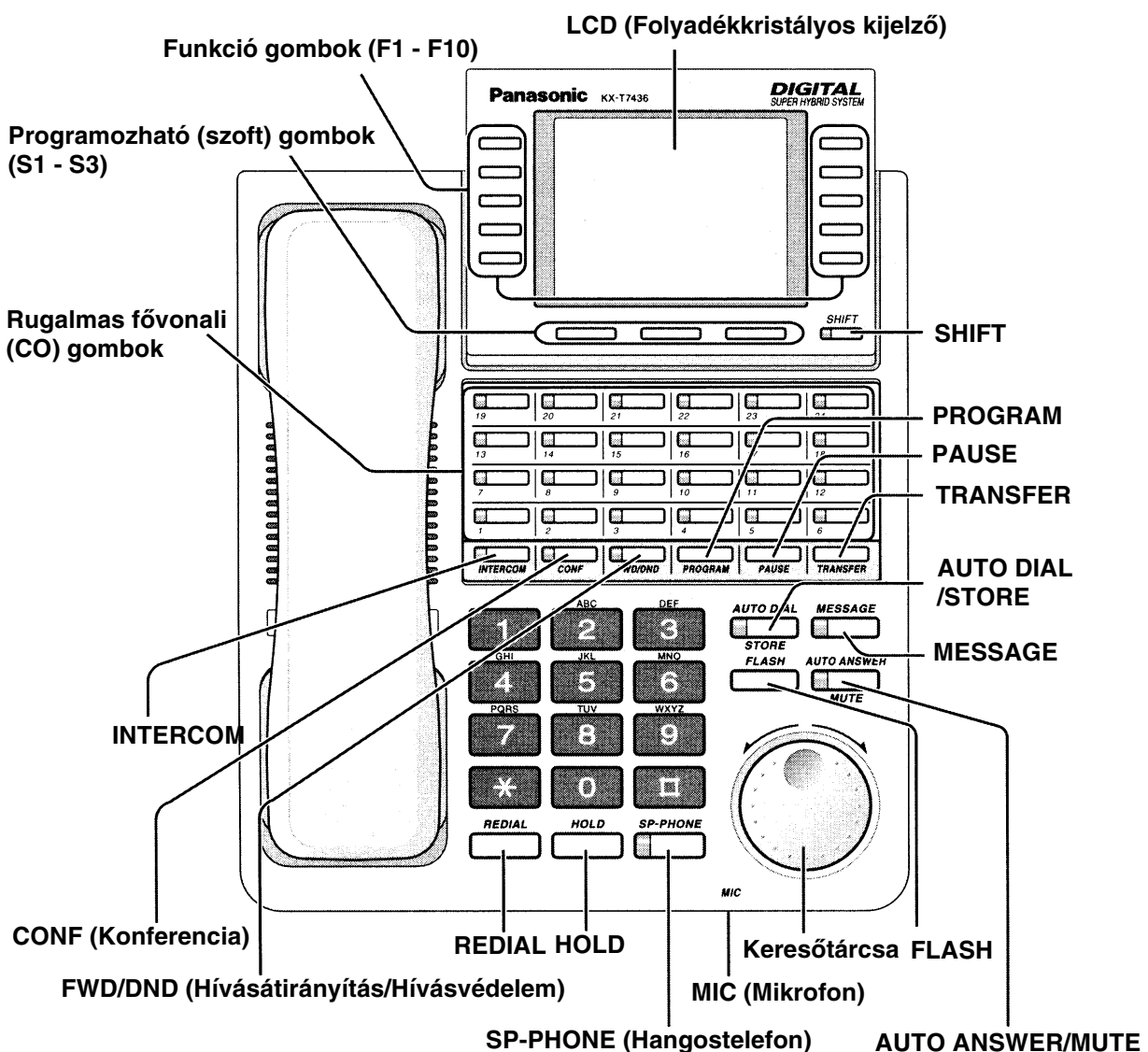

* A KX-T7425 típusnál a kijelző nem áll rendelkezésre.

A KX-T7450 típusnál a kijelző és a mikrofon nem áll rendelkezésre.

AUTO ANSWER/MUTE gomb



Az **AUTO ANSWER** gomb a belső hívás automatikus fogadására szolgál. A **MUTE** gomb a mikrofon némítására szolgál, hogy a másik felet úgy hallgathassa, hogy azok ne hallják Önt.

VOICE CALL/MUTE gomb (csak a KX-T7450 típusnál)



A **VOICE CALL** gomb egy belső hívás automatikus figyelésére szolgál.

AUTO DIAL/STORE gomb



A közös (rendszer) rövidített hívószámok tárcsázására illetve a programozási változtatások tárolására szolgál.

CONF gomb



Hármas konferencia kapcsolás létrehozására használatos.

FLASH gomb



Az aktuális hívás bontására és egy új hívásnak ugyanazon a fővonalon való kezdeményezésére szolgál.

Rugalmas fővonal (CO) gomb



Fővonalon hívás kezdeményezésére illetve fogadására szolgál, vagy egy szolgáltatás eléréséhez használatos, amennyiben automatikus hívógombként jelölte ki.

Funkció gomb



A kijelzett funkció illetve művelet végrehajtására szolgál.

FWD/DND gomb



A hívásátirányítás és a hívásvédelem ("Ne zavarj") szolgáltatás végrehajtására szolgál.

HOLD gomb



Egy hívás tartásba helyezésére szolgál.

INTERCOM gomb



Belső hívás kezdeményezésére illetve fogadására használatos.



Keresőtárcsa

A hangerő és a kijelző kontraszt beállítására illetve az egyes funkciók kívánt elemének kiválasztására szolgál.

MESSAGE gomb



Üzenethagyásra illetve az üzenetet hagyó fél visszahívására szolgál.

PAUSE gomb



A gyorstárcsázási hívószámok illetve az egyéb számok számjegyei közötti szünet beiktatására használatos.

PROGRAM gomb



A programozási üzemmódba való belépéshez illetve az onnan történő kilépésre szolgál.

REDIAL gomb



Ismételt hívásra (újrátárcsázásra) szolgál.

SHIFT gomb



A kijelző alfunkciójára való átváltásra használatos.

Programozható (szoft) gomb



A kijelző gomb sorában megjelenő funkció illetve művelet végrehajtására szolgál.

SP-PHONE gomb



A hangostelefon üzemmódkhoz használatos.

MONITOR gomb (csak a KX-T7450 típusnál)



A hangostelefon üzemmódban történő tárcsázásnál használatos.

Hallgathatja a másik fél hangját anélkül, hogy a kezét használnia kellene.

TRANSFER gomb



Egy hívás másik félre történő átadására szolgál.

KX-T7433 és KX-T7436 típusú készülékkel rendelkező felhasználók számára

A kijelző beállítható.

- 1 Nyomja le az **LCD ADJ** gombot.
- 2 Emelje feljebb vagy döntse lejjebb a kijelzőt.

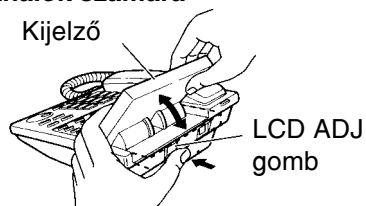

■ Csatlakoztatás

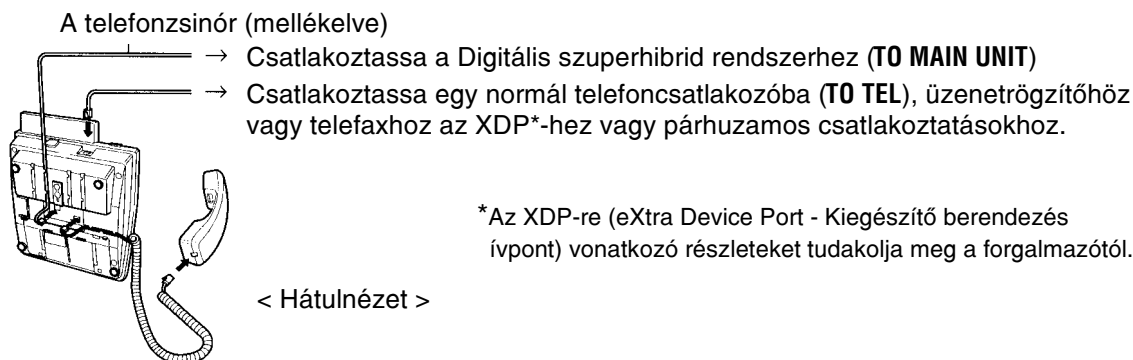

*Az XDP-re (eXtra Device Port - Kiegészítő berendezés ívpont) vonatkozó részleteket tudakolja meg a forgalmazótól.

■ Hangerő szabályzás/a kijelző kontrasztjának beállítása

Hangszóró hangerő

- 1 Nyomja le az **SP-PHONE** gombot.
- 2 Forgassa el a **Keresőtárcsát** a kívánt irányban.*

Kézibeszélő/Fejbeszélő hangerő

- 1 Emelje fel a kézibeszélőt. (Nyomja le az SP-PHONE gombot a fejbeszélő hangerőnél).
- 2 Forgassa el a **Keresőtárcsát** a kívánt irányban.*

KX-T7425 és KX-T7450 típusú készülékekkel rendelkező felhasználók számára

Csengő hangerő

- 1 Állítsa be a **RINGER (Csengő) hangerő kiválasztót** a kívánt állásba (OFF/LOW/HIGH - Kikapcsolva/Halk/Hangos)

Csengő hangerő kiválasztó

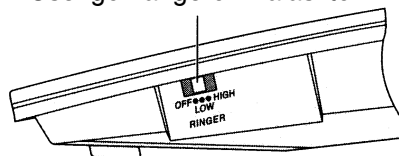

< A KX-T7425 és KX-T7450 készülék oldalnézete >

KX-T7433 és KX-T7436 típusú készülékekkel rendelkező felhasználók számára

Kijelző kontraszt

Bontás után vagy beszélgetés közben

- 1 Nyomja le a **CONT (S1)** (Kontraszt) gombot.
Kijelző:
- 2 Forgassa el a **Keresőtárcsát** a kívánt irányban.*

Csengő hangerő

Szabad állapotban vagy bontás után

- 1 Nyomja le a **RING (S2)** (Csengetés) gombot.
Kijelző:
- 2 Forgassa el a **Keresőtárcsát** a kívánt irányban.*

* A Keresőtárcsa forgatása közben a kijelzőn megjelenik a hangerő illetve a kontraszt szintje.

■ A szimbólumok jelentése

Ebben a kézikönyvben számos szimbólumot használunk. Ezek közül néhányat bemutatunk az alábbiakban.



Hurokzárás:

- Emelje fel a kézibeszélőt.
vagy
- Nyomja le az SP-PHONE gombot.



Nyomja le a telefonkészüléken a kívánt gombot.



Bontás:

- Tegye a helyére a kézibeszélőt.
vagy
- Nyomja le az SP-PHONE gombot



A működéstől függően, különböző hangok hallhatók.



Hasznos tanácsok a hangostelefon üzemmódhoz:

- **Ha nem lehet jól hallani a másik fél hangját:**
Növelje a hangerőt a hangszóró hangerő szabályzó gombbal.
- **Ha beszélgetőpartnere rosszul hallja az Ön hangját:**
Csökkentse a hangerőt.
- **A visszhangok elnyelésére:**
Használja készülékét olyan helyiségben, ahol függönyök és/vagy szőnyegek is vannak.
- **A beszélgetések megszakadásának elkerülésére:**
Ha Ön és a másik fél egyidejűleg beszél, a beszélgetés egyes részei elveszhetnek. Ennek elkerülésére beszéljenek felváltva.

Hívások kezdeményezése

■ Hívás

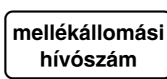
Mellékállomás hívása





Emelje fel a kézi-beszélőt vagy nyomja le az SP-PHONE gombot.

Tárcsázza a mellékállomás hívószámát.

Beszéljen.

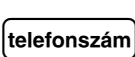
Külső fél hívása



Emelje fel a kézi-beszélőt vagy nyomja le az SP-PHONE gombot.



Nyomjon le egy szabad fónali gombot.

Tárcsázza a telefonszámot.

Beszéljen.

■ Gyorstárcsázás

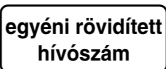
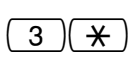
Az Ön készülékén tárolt rövidített hívószám segítségével



Emelje fel a kézi-beszélőt vagy nyomja le az SP-PHONE gombot.

Nyomja le a 3* hívóbillentyűt.

Tárcsázza az egyéni rövidített hívószámot (0 - 9).

Beszéljen.

A telefonszámok tárolását lásd a 24. oldalon.

Egy, a rendszerben tárolt rövidített hívószám segítségével



Emelje fel a kézi-beszélőt vagy nyomja le az SP-PHONE gombot.



Nyomja le az AUTO DIAL /STORE gombot.

Tárcsázza a rendszer (alközponti) rövidített hívószámot.

Beszéljen.

A telefonszámok tárolását lásd a 26. oldalon.

■ Egy gombnyomásos (automatikus) tárcsázás





Emelje fel a kézi-beszélőt vagy nyomja le az SP-PHONE gombot.

Nyomja le az automatikus hívógombot.

Beszéljen.

A telefonszámok tárolását lásd a 18. oldalon.

■ Az utoljára tárcsázott szám ismételt hívása (Az utoljára hívott szám újratárcsázása)



Emelje fel a kézi-beszélőt vagy nyomja le az SP-PHONE gombot.

Nyomja le a REDIAL gombot.

Beszéljen.

Hívások fogadása

■ Hívások fogadása

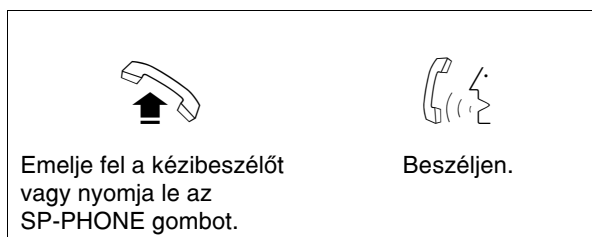

Ha telefonkészüléke csenget,

- Emelje fel a kézibeszélőt vagy nyomja le az SP-PHONE/MONITOR gombot. (Alapértelmezés: Készüléke a csengetéssel jelentkező vonalat választja ki.)
- Nyomja le a zöld színnel, gyorsan villogó fővonal (CO) gombot illetve a gyorsan villogó INTERCOM gombot.

■ Hangostelefon üzemmódú hívásfogadás

Ön egy belső hívást a kézibeszélő felemelése nélkül is fogadhat. Az AUTO ANSWER/MUTE gomb fénye az alábbi, aktuális állapotot jelzi:

Világít: be van állítva

Nem világít: nincs beállítva

A beállításhoz / törléshez

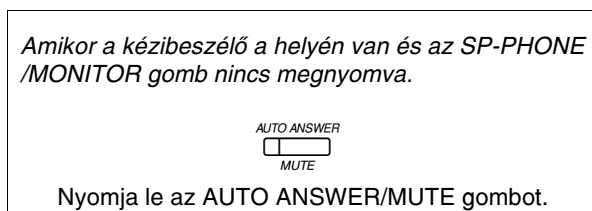

■ Másik mellékállomásra érkezett hívás átvétele (Hívásátvétel)

Ön saját készülékéről fogadhat egy másik mellékállomást csengető, bejövő hívást. A saját mellékállomási csoportján belüli hívás átvehető.

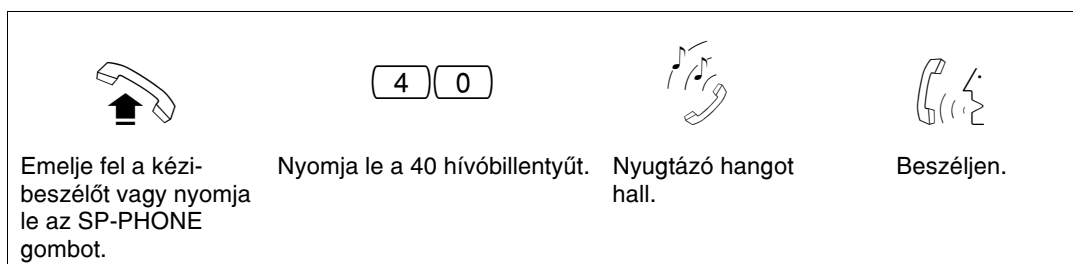

Ha a hívott mellékállomás foglalt/nem jelentkezik



■ Foglalt vonal rezerválása (Automatikus visszahívás - várakozás foglalt vonalra)



Ön figyelmeztetést kaphat, amikor egy foglalt mellékállomás felszabadul.

Ha válaszolni kíván a figyelmeztetésre, emelje fel a kézibeszélőt vagy nyomja le az SP-PHONE gombot. A hívott mellékállomás csengetése automatikusan megkezdődik.

A beállításhoz

Ha foglaltsági hangot hall

  

Nyomja le a 6 hívóbillentyűt vagy a C.BCK gombot. ^{*1} Nyugtázó hangot hall. Bontson.

Hívás fogadása ^{*2}

Ha hallja a visszacsengetést



A rendszer a mellékállomást automatikusan hívja.

Emelje fel a kézibeszélőt vagy nyomja le az SP-PHONE gombot.

^{*1} A C.BCK (S3) gomb csak a KX-T7433 és KX-T7436 készülékkel rendelkező felhasználóknak áll rendelkezésére.

^{*2} Ha a visszahívást négy csengetést követően sem fogadja, akkor ez a szolgáltatás törölődik.



■ Üzenethagyás (Várakozó üzenet jelzése)

Ha a hívott mellékállomás foglalt vagy nem jelentkezik, értesítést hagyhat számára, hogy Önt visszahívja.

Üzenethagyás

Ha a hívott mellékállomás foglalt vagy nem jelentkezik





Nyomja le a MESSAGE gombot. Nyugtázó hangot hall. Bontson.

Az üzenet törlése

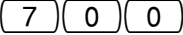
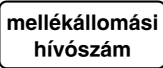
Emelje fel a kézibeszélőt vagy nyomja le az SP-PHONE gombot. Nyomja le a 700 hívóbillentyűt. Tárcsázza a mellékállomás hívószámát. Nyugtázó hangot hall. Bontson.

Visszahívás

■ Amikor Ön értesítést fogad (Várakozó üzenet jelzése)

A MESSAGE gomb kijelzője világít, hogy tudassa Önnel: hívása érkezett.

A hívó fél ellenőrzése és kiválasztása

Amikor a kézbeszélő a helyén van és az SP-PHONE/MONITOR gomb nincs megnyomva.



Nyomja le annyiszor a MESSAGE gombot, amíg meg nem jelenik a kívánt üzenet.

A visszahíváshoz



Emelje fel a kézbeszélőt vagy nyomja le az SP-PHONE gombot.



Nyomja le a MESSAGE gombot.



Beszéljen.

Az összes értesítés törlése



Emelje fel a kézbeszélőt vagy nyomja le az SP-PHONE gombot

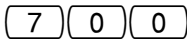

Nyomja le a 700 hívó-billentyűt.

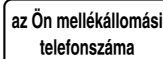

Adja be saját mellékállomási telefonszámát.



Nyugtázó hangot hall.



Bontson.

■ Hívás a hívásnapló segítségével (Bejövő hívás naplózása) (csak a KX-T7433/KX-T7436 típusnál)

Ha Ön nem fogad egy hívást, telefonkészüléke a CLIP (Calling Line Identification Presentation - hívó vonal azonosságának megjelenítése) szolgáltatás* segítségével automatikusan feljegyzi a bejövő fővonalra vonatkozó információt. Ön egy beszélgetés során az aktuális hívásra vonatkozó információt is rögzítheti, vagy visszahívhatja a naplózott számokat. A hívásnapló segítségével történő nyugtázást illetve visszahívást lásd a 21. (csak a KX-T7433 típusnál) és a 23. (csak a KX-T7436 típusnál) oldalon.

* A CLIP szolgáltatás megadja Önnel a hívó telefonszámát.

Ha további részletekre kíváncsi, forduljon a forgalmazóhoz.

A fennálló hívásra vonatkozó információ rögzítéséhez

Egy folyó beszélgetés közben



Nyomja le a LOG (S2) gombot.

Beszélgetés közben



■ Hívás tartásba tétele

A hívás aktuális állapotát a hozzá tartozó fővonali (CO) gomb illetve az INTERCOM gomb kijelzőjének fénye jelzi, az alábbiak szerint:





Zöld fényű, lassú villogás: Az Ön tartásban lévő hívása

Piros fényű, lassú villogás: Egy másik mellékállomás által tartásba tett hívás.



Tartás

		
Nyomja le a HOLD gombot.	Tárcsázási hangot hall.	Bontson.

Hívás kivétele tartásból a tartásba tevő mellékállomásról*

	 VAGY 	
Emelje fel a kézibeszélőt vagy nyomja le az SP-PHONE gombot.	Nyomja le a CO vagy az INTERCOM gombot.	Beszélgjen.

Hívás kivétele tartásból egy másik mellékállomásról*

		
Emelje fel a kézibeszélőt vagy nyomja le az SP-PHONE gombot.	Nyomja le a CO gombot.	Beszélgjen.

* Ha egy hívást nem vesz ki a tartásból egy előre megadott időtartamon belül, akkor figyelmeztető jelzést kap a tartásban lévő hívásról (tartás riasztás).









■ Hívásátadás

A TRANSFER gomb segítségével

Egy mellékállomásra

				
Nyomja le a TRANSFER gombot.	Tárcsázási hangot hall.	Adja be a mellékállomási hívószámot.*1	Jelentse be a hívást.	Bontson.

Egy külső (fővonal) félnek

					
Nyomja le a TRANSFER gombot.	Tárcsázási hangot hall.	Nyomja le a CO gombot.	Adja be a mellékállomási hívószámot.*1	Jelentse be a hívást.	Bontson.

*1 **Ha ki akarja venni a hívást a tartásból,** nyomja le a TRANSFER gombot, a hozzá tartozó fővonal (CO) gombot vagy az INTERCOM gombot.



*2 A külső félhez történő hívásátadás rendszerprogramozással letiltható.

Személykeresés segítségével

Lásd a "Személykeresés és hívásátadás" című pontot a 14. oldalon.

■ Személykeresés

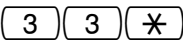
Ön az irodában tartózkodó összes személy számára hangüzenetet mondhat be a telefon hangosszórón és a külső hangszórón keresztül egyidejűleg.

			
Emelje fel a kézibeszélőt vagy nyomja le az SP-PHONE gombot.	Nyomja le a 33* hívóbillentyűt.	Nyugtázó hangot hall.	Mondja be üzenetét.

Beszélgetés közben





■ Személykeresés és hívásátadás

Beszélgetés közben



				
Nyomja le a TRANSFER gombot.	Nyomja le a 33* hívóbillentyűt.	Nyugtázó hangot hall	Mondja be üzenetét és várjon a jelentkezésre.	Bontson.

■ Jelentkezés személykeresésre

Ha a keresés egy telefon hangszórón keresztül történik

			
Emelje fel a kézibeszélőt vagy nyomja le az SP-PHONE gombot.	Nyomja le a 43 hívóbillentyűt.	Nyugtázó hangot hall.	Beszéljen.

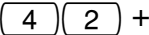
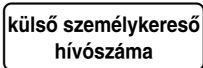



Ha a keresés a külső hangszórón keresztül történik

				
Emelje fel a kézibeszélőt vagy nyomja le az SP-PHONE gombot.	Nyomja le a 42 hívóbillentyűt és adja be a külső személykereső hívószámát.	Nyugtázó hangot hall.	Beszéljen.	

■ Jelentkezés várakozó hívásra





Egy beszélgetés közben várakozó hívás hangjelzést hall, ha külső hívása érkezik vagy egy másik mellékállomás tudatni kívánja Önnel, hogy egy újabb hívás várakozik Önre. (Alapértelmezés: törlés)

A beállításhoz / törléshez

			
Emelje fel a kézibeszélőt vagy nyomja le az SP-PHONE gombot.	A beállításhoz: 7311 hívóbillentyűt. A törléshez: 7310 hívóbillentyűt.	Nyugtázó hangot hall.	Bontson.

Az új féllel való beszélgetéshez

Amikor hangjelzést hall

			
Nyomja le a HOLD gombot.* ¹	Nyomja le a CO vagy az INTERCOM gombot.* ²		

*¹ **Ha befejezi a hívást, akkor ezt a lépést hagyja figyelmen kívül.**

*² **Ha mindkét fél mellékállomás, akkor ezt a lépést hagyja figyelmen kívül.**





Hasznos szolgáltatások

■ Hívásainak átirányítása (Hívásátirányítás)

Ön bejövő hívásait átirányíthatja egy másik mellékállomásra vagy egy külső félre.





Feltétel nélkül

Az összes hívás egy másik mellékállomásra irányítódik.

			mellékállomási hívószám		
Emelje fel a kézibeszélőt vagy nyomja le az SP-PHONE gombot	Nyomja le az FWD/DND gombot.	Nyomja le a 2 hívóbillentyűt és adja be a mellékállomás hívószámát.		Nyugtázó hangot hall.	Bontson.





Foglalt feltétellel

Az összes hívás egy másik mellékállomásra irányítódik, ha mellékállomása foglalt.

			mellékállomási hívószám		
Emelje fel a kézibeszélőt vagy nyomja le az SP-PHONE gombot	Nyomja le az FWD/DND gombot.	Nyomja le a 3 hívóbillentyűt és adja be a mellékállomás hívószámát.		Nyugtázó hangot hall.	Bontson.





Nem jelentkezik feltétellel

Az összes hívás egy másik mellékállomásra irányítódik, ha nem fogadja a hívást.

			mellékállomási hívószám		
Emelje fel a kézibeszélőt vagy nyomja le az SP-PHONE gombot	Nyomja le az FWD/DND gombot.	Nyomja le a 4 hívóbillentyűt és adja be a mellékállomás hívószámát.		Nyugtázó hangot hall.	Bontson.

Foglalt/Nem jelentkezik feltétellel (BSY N/A)





Az összes hívás egy másik mellékállomásra irányítódik, ha nem fogadja a hívást, vagy mellékállomása foglalt.

			mellékállomási hívószám		
Emelje fel a kézibeszélőt vagy nyomja le az SP-PHONE gombot	Nyomja le az FWD/DND gombot.	Nyomja le az 5 hívóbillentyűt és adja be a mellékállomás hívószámát.		Nyugtázó hangot hall.	Bontson.

Hasznos szolgáltatások





Fővonalra (CO)

Az összes hívás egy külső félre irányítódik. Bizonyos mellékállomások korlátozhatók.





				
Emelje fel a kézibeszélőt vagy nyomja le az SP-PHONE gombot	Nyomja le az FWD/DND gombot.	Nyomja le a 69 hívóbillentyűt, adja be a telefonszámot és nyomja le a # hívóbillentyűt.	Nyugtázó hangot hall.	Bontson.

"Follow Me" (a célállomásról)





Az összes hívás arra a fogadó mellékállomásra irányítódik, amelyről Ön beállítja hívásainak átirányítását.

				
Emelje fel a kézibeszélőt vagy nyomja le az SP-PHONE gombot	Nyomja le az FWD/DND gombot.	Nyomja le a 7 hívóbillentyűt és adja be a saját mellékállomási hívószámát.	Nyugtázó hangot hall.	Bontson.

Törlés (kivéve a "Follow Me"-t)

				
Emelje fel a kézibeszélőt vagy nyomja le az SP-PHONE gombot	Nyomja le az FWD/DND gombot.	Nyomja le a 0 hívóbillentyűt.	Nyugtázó hangot hall.	Bontson.

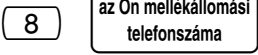



A "Follow Me" törlése

				
Emelje fel a kézibeszélőt vagy nyomja le az SP-PHONE gombot	Nyomja le az FWD/DND gombot.	Nyomja le a 8 hívóbillentyűt és adja be a saját mellékállomási hívószámát.	Nyugtázó hangot hall.	Bontson.



■ Annak megakadályozása, hogy mások zavarják Önt (Hívásvédelem/"Ne zavarj" [DND])





Ön visszautasíthatja a bejövő hívásokat egy értekezlet közben vagy amikor nagyon elfoglalt.

		<table border="1" data-bbox="766 380 1053 470"> <tr> <td>A beállításhoz:</td> <td><input type="text" value="1"/></td> </tr> <tr> <td>A törléshez:</td> <td><input type="text" value="0"/></td> </tr> </table>	A beállításhoz:	<input type="text" value="1"/>	A törléshez:	<input type="text" value="0"/>		
A beállításhoz:	<input type="text" value="1"/>							
A törléshez:	<input type="text" value="0"/>							
Emelje fel a kézibeszélőt vagy nyomja le az SP-PHONE gombot	Nyomja le az FWD/DND gombot.	A beállításhoz nyomja le az 1 hívóbillentyűt. A törléshez nyomja le a 0 hívóbillentyűt.	Nyugtázó hangot hall.	Bontson.				

■ Három résztvevős konferencia (Konferencia kapcsolás)



Egy beszélgetés alatt Ön egy újabb felet kapcsolhat be a hívásba.

Harmadik fél bekapcsolása egy beszélgetés közben

	harmadik fél hívószáma			
Nyomja le a CONF gombot.	Adja be a harmadik fél hívószámát.*1	Beszéljen a harmadik féllel.	Nyomja le a CONF gombot.	Nyugtázó hangot hall.

*1 **Külső fél bekapcsolásához** nyomjon le egy fővonali (CO) gombot és tárcsázza a telefonszámot.

Beszélgetés az egyik féllel a másik fél bontásával

	VAGY		
Nyomja le a CO vagy az INTERCOM gombot.*2			Nyugtázó hangot hall.

Kilépés a konferenciából

Bontson.*3

*2 Ez csak az egy mellékállomás és két fővonal (CO) illetve a két mellékállomás és egy fővonal (CO) kombinációnál áll rendelkezésre.





*3 **Ha mindkét másik fél fővonal, akkor a rendszer elbontja a kapcsolatukat.**

Hasznos szolgáltatások

■ A CO (fővonal) gombok csengetés típusának kiválasztása

Ön minden egyes fővonalhoz (CO) kiválaszthatja a kívánt csengetési frekvenciát.

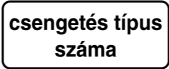





A programozáshoz

					
Nyomja le a PROGRAM gombot.	Nyomja le a 99 hívóbillentyűt.	Nyomja le kétszer a kívánt CO gombot.	Adja be a csengetés típus számát (1 - 8).	Nyomja le az AUTO DIAL /STORE gombot.	Nyomja le a PROGRAM gombot.

■ Telefonszámok tárolása az automatikus hívógombokon

Az automatikus hívógombként kijelölt fővonal (CO) gomb lenyomásakor a készülék automatikusan tárcsázza a tárolt számot.

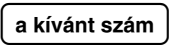
A programozáshoz

						
Nyomja le a PROGRAM gombot.	Nyomja le a 99 hívóbillentyűt.	Nyomja le a kívánt CO gombot.	Nyomja le a 2 hívóbillentyűt	Adja be a kívánt számot.	Nyomja le az AUTO DIAL /STORE gombot.	Nyomja le a PROGRAM gombot.

Hogyan kell használni a kijelzőt

■ A keresőtárca használata

A KX-T7433 és KX-T7436 típusú készülékkel rendelkező felhasználók a kijelzőn megjelenő üzenetek és a keresőtárca segítségével úgy vehetik igénybe a szolgáltatásokat, hogy nem kell beprogramozni a szolgáltatások hívószámait.

Mellékállomás hívása	Ön a telefonkönyv segítségével belső hívást kezdeményezhet.	Csak azok az adatok jelennek meg ábécé sorrendben, amelyekhez nevet is rendeltek.
Gyorstárcsázás közös rövidített hívószámmal	Ön a telefonkönyv segítségével felhívhat egy, a rendszerben tárolt számot.	
Gyorstárcsázás egyéni rövidített hívószámmal	Ön felhívhat egy, a telefonkészülékének memóriájában tárolt számot.	Azok az adatok, amelyekhez nevet rendeltek a tárolási sorrend szerinti prioritással megjelennek a kijelzőn. Ha nincs név hozzárendelve, akkor a hívószám jelenik meg.
Rendszerszolgáltatások elérése	Ön hozzáférhet az ábécé sorrendben megjelenő szolgáltatásokhoz.*	

**Ha az elérhető szolgáltatásokkal kapcsolatosan további információra van szüksége, olvassa el a Digitális szuperhibrid rendszer használati utasítását vagy forduljon a forgalmazóhoz.*

Hogyan kell használni a kijelzőt

■ KX-T7433

A szolgáltatás használata

1 Nyomja le annyiszor a **SHIFT** gombot, amíg a kijelzőt be nem állítja a harmadik kijelzésre.

2 Válassza ki a kívánt szolgáltatást.*

- Nyomja le a **STA (S1)** gombot (ha egyéni rövidített hívószámmal kíván tárcsázni).
- Nyomja le az **EXT (S2)** gombot (ha belső hívást kíván kezdeményezni).
- Nyomja le a **FEAT (S3)** gombot (ha egy rendszerszolgáltatást kíván elérni).

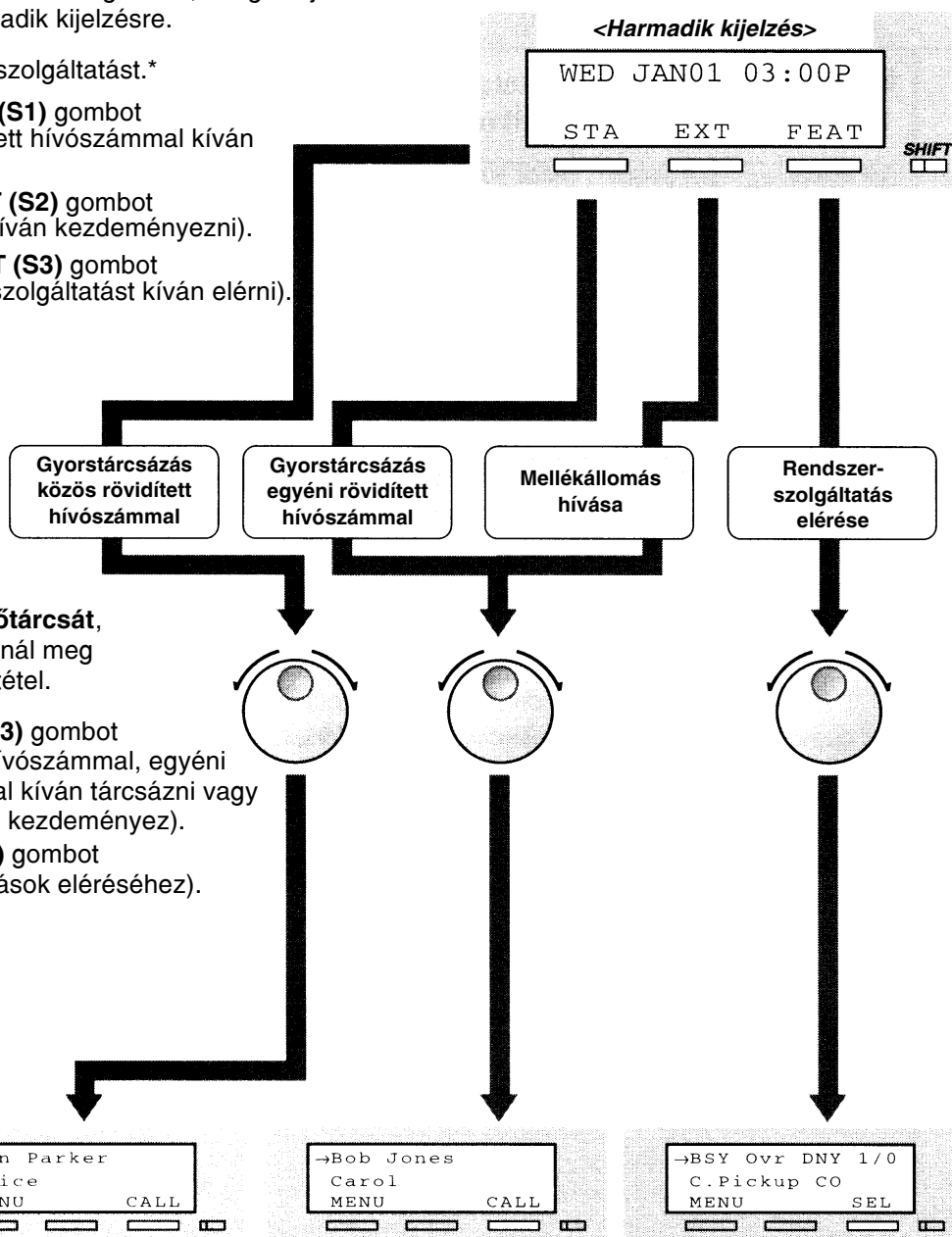

3 Forgassa el a **Keresőtárcsát**, amíg a kijelzőn a nyílnál meg nem jelenik a kívánt tétel.

- 4
- Nyomja le a **CALL (S3)** gombot (ha közös rövidített hívószámmal, egyéni rövidített hívószámmal kíván tárcsázni vagy mellékállomási hívást kezdeményez).
 - Nyomja le a **SEL (S3)** gombot (a rendszerszolgáltatások eléréséhez).

Ha egy paramétert kell megadni, akkor a szolgáltatás hívószáma és a paraméter villog.

5 Adja meg a paramétert - ha szükséges - vagy kövesse a normál műveleti eljárást (csak a rendszerszolgáltatások elérésekor).

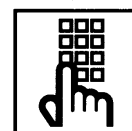

* A közös rövidített hívószámmal való tárcsázásnál a 2. lépés átugorható.



Nyugtázás és visszahívás a hívásnapló segítségével

- 1 Nyomja le a **SHIFT** gombot, hogy a kijelzőt beállítsa a második kijelzésre.
- 2 Válassza ki a kívánt hívásnaplót.
 - Nyomja le az **OLD (S1)** gombot, ha meg akarja nézni a nyugtázott információt.
 - Nyomja le a **NEW (S2)** gombot, ha meg akarja nézni a nyugtázatlan információt.
- 3
 - Nyomja le az **INFO (S1)** gombot, ha az információ részleteire kíváncsi.
 - Nyomja le a **NEXT (S3)** gombot, ha egy másik hívóra vonatkozó információra van szüksége.

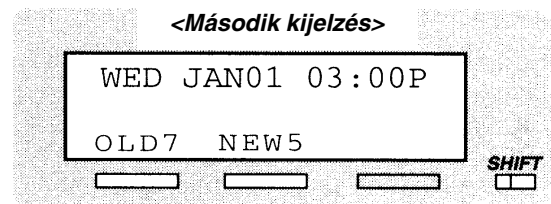

Megjelenik a sorszám és a hívó száma.

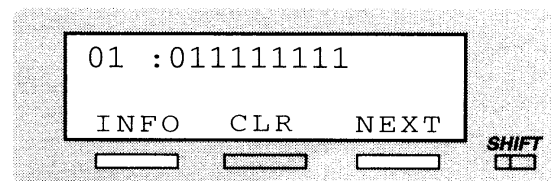

Ha lenyomja az **INFO** gombot, további információt kap:

- Egyszer: a sorszámot/a hívó nevét
- Kétszer: a dátumot/az időpontot/hányszor hívták (max. 30-szor)
- Háromszor: a fővonali számot/a fővonali fél nevét

Ha egy másik hívóra vonatkozó információra kíváncsi.

- 4 Bontson.



- 5 Nyomja le a **CALL (S1)** gombot.

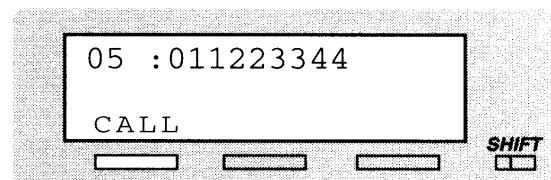

Hogyan kell használni a kijelzőt

■ KX-T7436

A szolgáltatás használata

- 1 Nyomja le annyiszor a **SHIFT** gombot, amíg a kijelzőt be nem állítja a harmadik kijelzésre.
- 2 Válassza ki a kívánt szolgáltatást.*
 - Nyomja le a **STA (S1)** gombot (ha egyéni rövidített hívószámmal kíván tárcsázni).
 - Nyomja le az **EXT (S2)** gombot (ha belső hívást kíván kezdeményezni).
 - Nyomja le a **FEAT (S3)** gombot (ha egy rendszerszolgáltatást kíván elérni).

<Harmadik kijelzés>

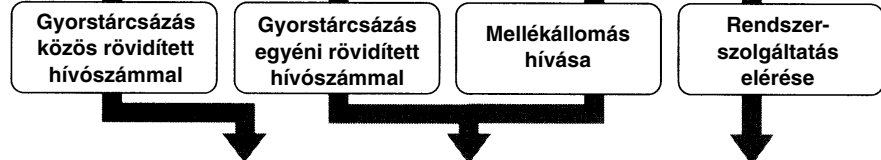
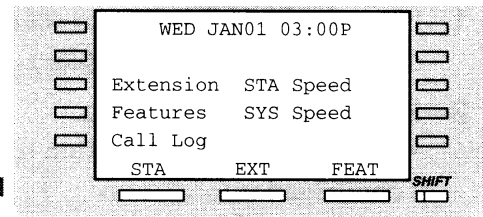

- 3 Forgassa el a **Keresőtárcsát**, amíg a kijelzőn a nyílnál meg nem jelenik a kívánt tétel.
- 4 • Nyomja le a **CALL (S3)** gombot (ha közös rövidített hívószámmal, egyéni rövidített hívószámmal kíván tárcsázni vagy mellékállomási hívást kezdeményez).
• Nyomja le a **SEL (S3)** gombot (a rendszerszolgáltatások eléréséhez). Vagy nyomja le a kijelző oldalán lévő, megfelelő gombot (funkció gombot.)

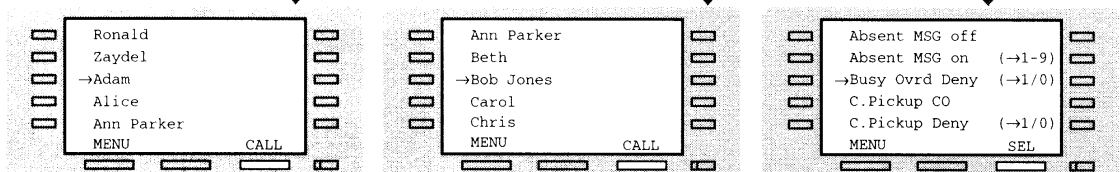

Ha egy paramétert kell megadni, akkor a paraméter villog.

- 5 Adja meg a paramétert - ha szükséges - vagy kövesse a normál műveleti eljárást (csak a rendszerszolgáltatások elérésekor).

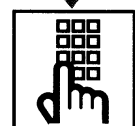

* A közös rövidített hívószámmal való tárcsázásnál a 2. lépés átugorható.

Nyugtázás és visszahívás a hívásnapló segítségével

1 Nyomja le a **SHIFT** gombot, hogy a kijelzőt beállítsa a második kijelzésre.

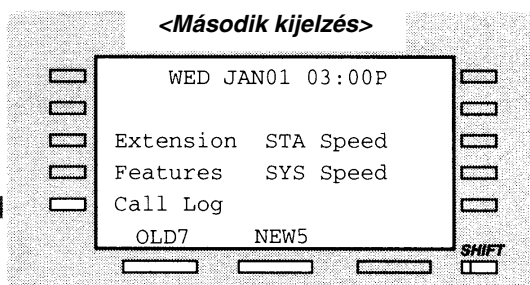

2 Válassza ki a kívánt hívásnaplót.

- Nyomja le a funkció gombot (Call Log) ha az előzőleg tárcsázott számot kívánja hívni (a kimenő hívásnaplónál).
- Nyomja le az **OLD (S1)** gombot, ha meg akarja nézni a készülék által vett, nyugtázott információt.
- Nyomja le a **NEW (S2)** gombot, ha meg akarja nézni a készülék által vett, nyugtázatlan információt.

Ha a nyugtázott információra kíváncsi.

Ha a nyugtázatlan információra kíváncsi.

3 Nyomja le a **NEXT (S3)** gombot, ha egy másik hívóra vonatkozó információra van szüksége.*

A fővonal száma/elnevezése ---

A hívó telefonszáma ---

A hívó neve -----

Dátum és időpont -----

Sorszám (01 - 30) ---

Hányszor hívták (max. 30) ---

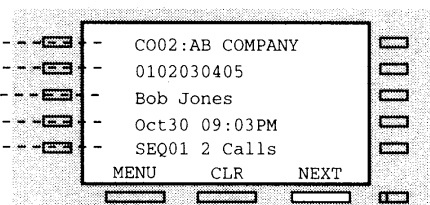

Hívásnapló, kimenő
Hívás kezdeményezéséhez a hívásnapló segítségével (az Ön által tárcsázott, utolsó öt kimenő hívás).

Ha egy másik hívóra vonatkozó információra kíváncsi.

4 • Nyomja le a kijelző oldalán lévő, megfelelő gombot (a kimenő hívásnaplónál)

- Bontson.

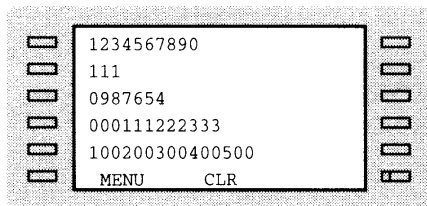

5 Nyomja le a **CALL (S1)** gombot.*

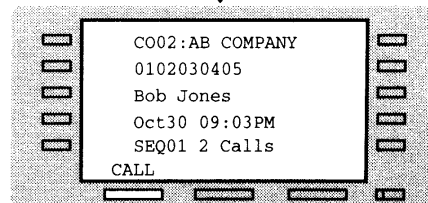







* A kimenő hívásnaplónál a 3. és 5. lépés átugorható.

Tárolás a gyorstárcahoz

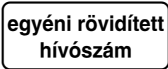
■ Nevek és telefonszámok tárolása mellékállomásán, saját használatra







Egy telefonszám tárolásához

		
Emelje fel a kézibeszélőt vagy nyomja le az SP-PHONE gombot	Nyomja le a 30 hívóbillentyűt.	Adja be az egyéni rövidített hívószámot (0 - 9).
		
Adja be a telefonszámot.* ¹	Nyomja le a # hívóbillentyűt.	Nyugtázó hangot hall.
		
		Bontson.

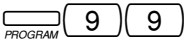





¹ A "" és a PAUSE (Szünet) is egy számjegynek számít.

Egy telefonszám tárolásához

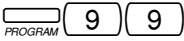
- A KX-T7433 típusú készülékkel rendelkező felhasználók számára

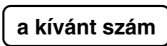
			
Nyomja le a PROGRAM gombot és a 99 hívóbillentyűt.	Nyomja le a ** hívóbillentyűt és adja be az egyéni rövidített hívószámot (0 - 9).	Adja be a kívánt telefonszámot (max. 16 számjegy). ^{*2}	A folytatáshoz
			
Nyomja le az AUTO DIAL/STORE gombot.	Nyugtázó hangot hall.	Nyomja le a PROGRAM gombot.	

- A KX-T7436 típusú készülékkel rendelkező felhasználók számára

			
Nyomja le a PROGRAM gombot és a 99 hívóbillentyűt.	Nyomja le a a kívánt funkciógombot.	Adja be a kívánt telefonszámot (max. 16 számjegy). ^{*2}	Nyomja le az AUTO DIAL/STORE gombot.
			
Nyugtázó hangot hall.		Nyomja le a PROGRAM gombot.	

² A "", "#", FLASH, SECRET (INTERCOM), -(CONF) és PAUSE szintén tárolható.



Egy név tárolásához

- A KX-T7433 típusú készüléssel rendelkező felhasználók számára

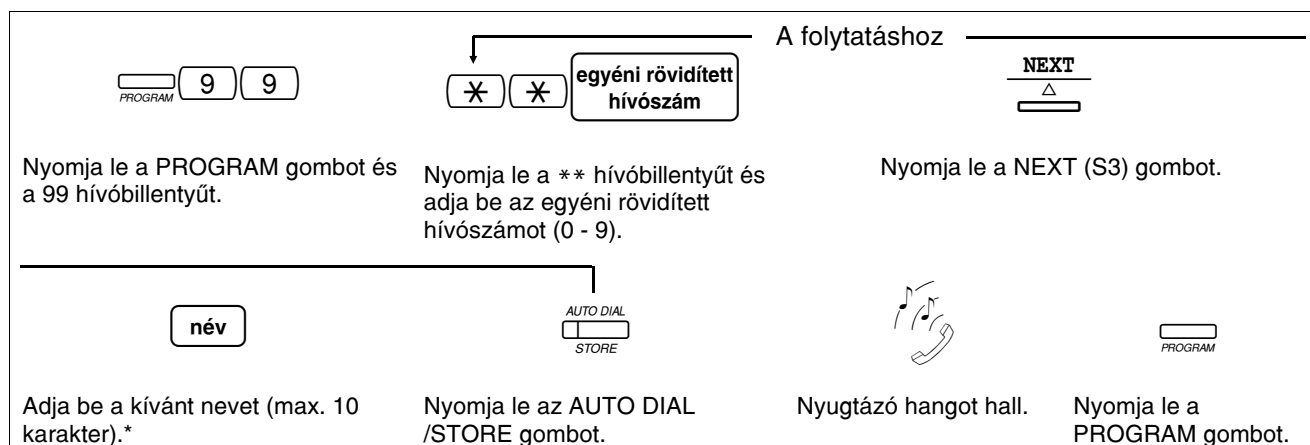

- A KX-T7436 típusú készüléssel rendelkező felhasználók számára

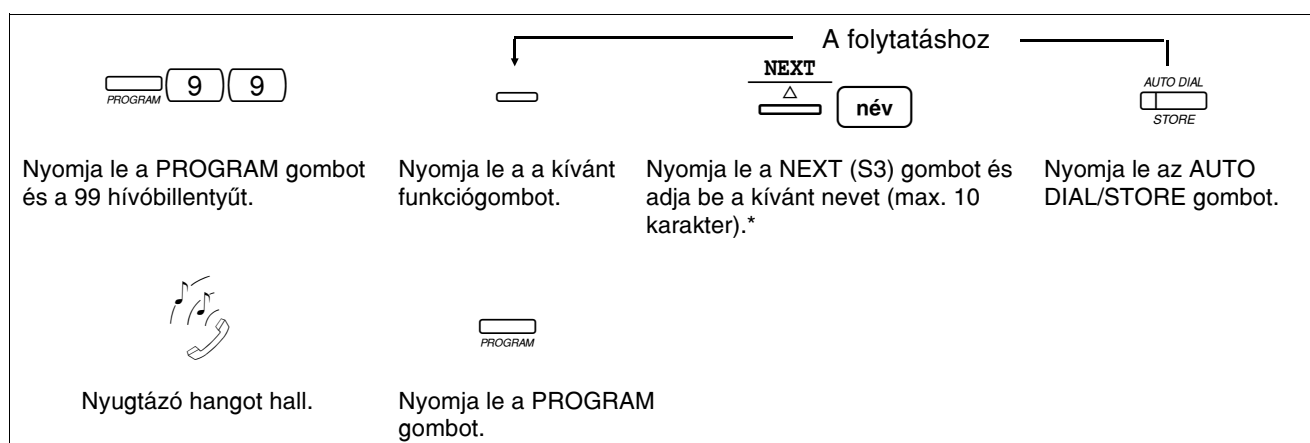

* **A karakterek beviteléhez** nyomja le a 2 hívóbillentyűt és a karakter kiválasztásához forgassa el a Keresőtárcsát. A karakterek bevitelét a 2 hívógomb lenyomásával és a Keresőtárcsa újabb használatával folytathatja. Ha egy téves bevittelt javítani kíván, nyomja le a TRANSFER gombot és adja be az új adatot.

Példa: A "Mike" név beviteléhez



- 1 Nyomja le a 2 gombot, forgassa el a Keresőtárcsát az "M" beviteléhez.
- 2 Nyomja le a 2 gombot, forgassa el a Keresőtárcsát az "i" beviteléhez.
- 3 Nyomja le a 2 gombot, forgassa el a Keresőtárcsát az "k" beviteléhez.
- 4 Nyomja le a 2 gombot, forgassa el a Keresőtárcsát az "e" beviteléhez.

Tárolás a gyorstárcsázáshoz





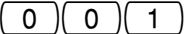



■ Nevek és telefonszámok tárolása a rendszerben

Mivel a tárolt neveket a rendszerhez (alközponthoz) csatlakozó összes felhasználó igénybe veheti, a tárolt adatokat egyeztesse a többi felhasználóval.

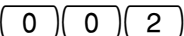
Egy telefonszám tárolásához

 PROGRAM		felhasználói jelszó		NEXT △ 
Nyomja le a PROGRAM gombot.	Nyomja le a ** hívóbillentyűt.	Adja be a felhasználói jelszót.	Nyomja le a 001 hívóbillentyűt.	Nyomja le a NEXT (S3) gombot.
rendszer rövidített hívószám	a kívánt szám			Nyugtázó hangot hall.*
Adja be a rövidített hívószámot (000 - 499)	Adja be a kívánt számot.	Nyomja le az AUTO DIAL/STORE gombot.		
 HOLD	 PROGRAM			
Nyomja le a HOLD gombot.	Nyomja le a PROGRAM gombot.			

Egy név tárolásához

 PROGRAM		felhasználói jelszó		NEXT △ 
Nyomja le a PROGRAM gombot.	Nyomja le a ** hívóbillentyűt.	Adja be a felhasználói jelszót.	Nyomja le a 001 hívóbillentyűt.	Nyomja le a NEXT (S3) gombot.
rendszer rövidített hívószám	a kívánt név			Nyugtázó hangot hall.*
Adja be a rövidített hívószámot (000 - 499)	Adja be a kívánt nevet.	Nyomja le az AUTO DIAL/STORE gombot.		
 HOLD	 PROGRAM			
Nyomja le a HOLD gombot.	Nyomja le a PROGRAM gombot.			

* Ön a nyugtázó hang után a NEXT (S3) illetve az SP-PHONE gomb lenyomásával folytathatja a bevitelt.

Falra szerelés

- 1** Távolítsa el a kézibeszélő villáját oly módon, hogy a készülék teteje felé húzza. Fordítsa meg és helyezze vissza.

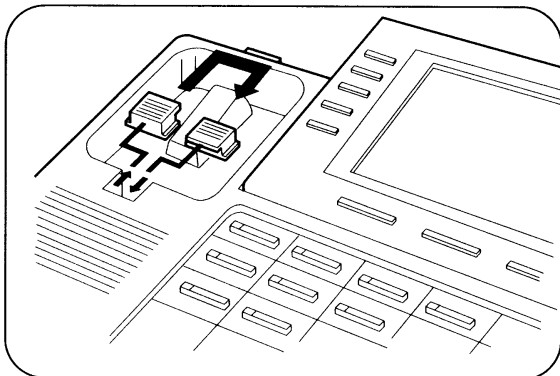

- 4** Helyezze középre az adaptert.

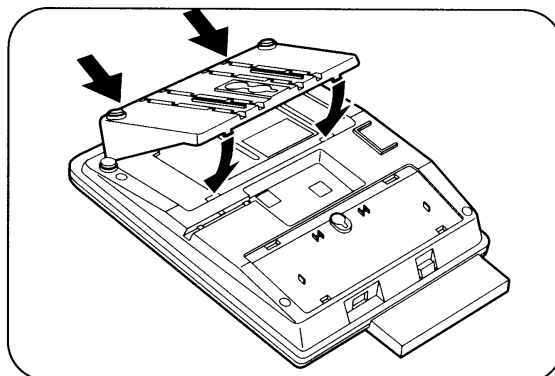

- 2** Vegye ki a rögzített fali adaptert.

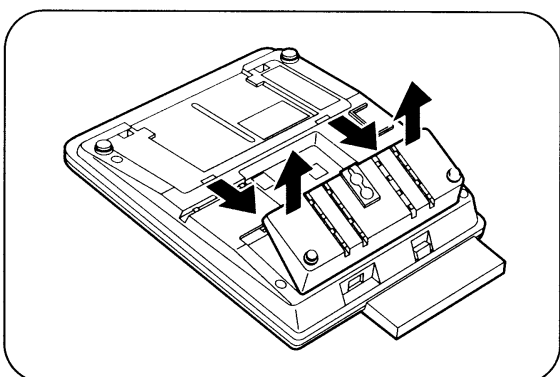

- 5** Szerelje fel a készüléket a falra.

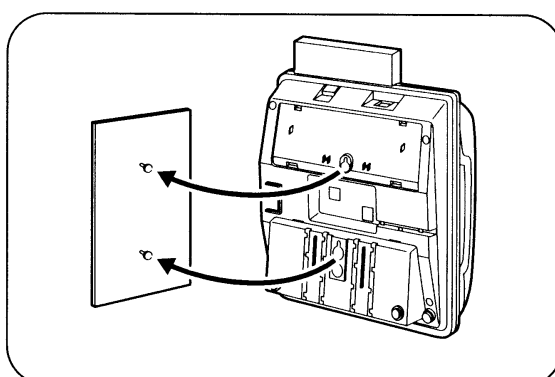

- 3** Fordítsa el 180°-kal.

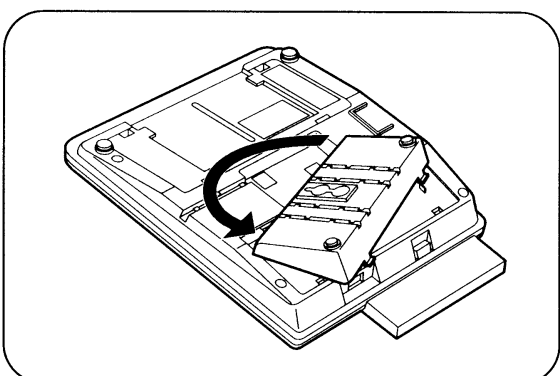

A kézibeszélő beszélgetés közbeni, ideiglenes letételéhez
Helyezze vissza a készülék felső szélére az ábra szerint.

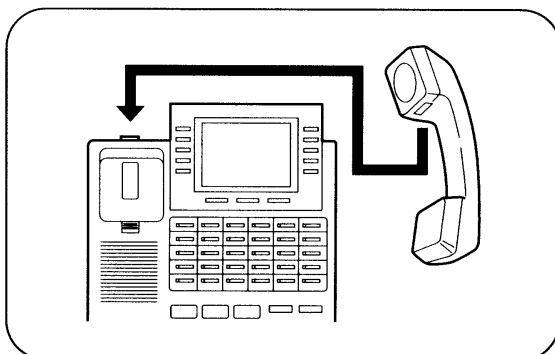

* A fenti ábrákon a KX-T7436 típusú készülék látható.

A kártyatartó behelyezése

A KX-T7425 készülék egy kártyatartóval és egy memóriakártyával rendelkezik. Ha be kívánja tenni a helyére a kártyatartót, kövesse az alábbi utasításokat:

- 1** Helyezze el úgy a kártyatartót, hogy annak szélei illeszkedjenek a készüléken lévő csúszkákhoz.

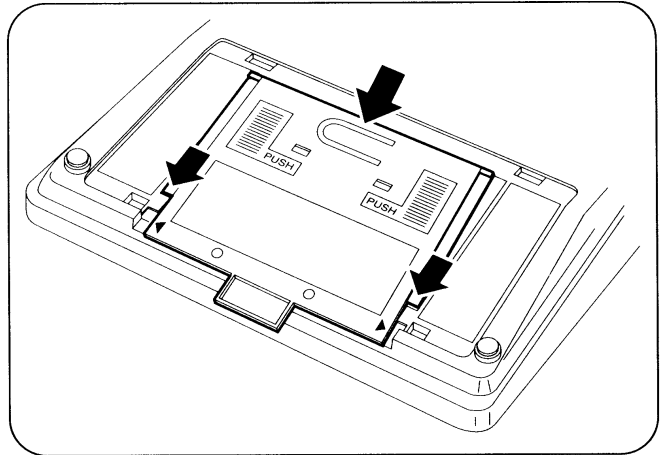

- 2** Miközben lefelé nyomja le a két "PUSH"-sal jelölt részt, illessze be a kártyatartó éleit a csúszkák alá, majd csúsztassa az (A) nyíl irányába.

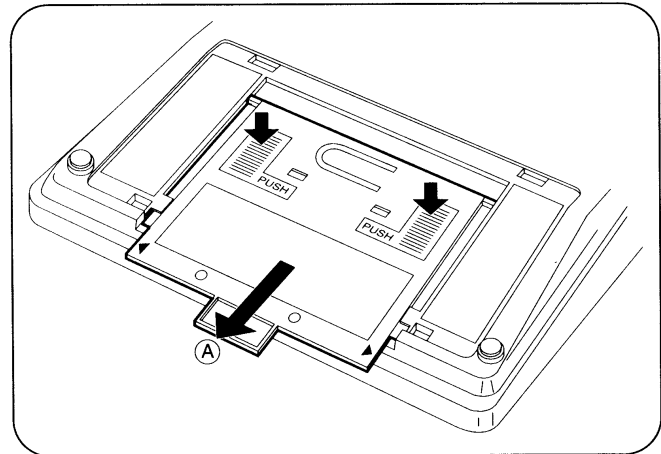

A kártyatartó eltávolítása:



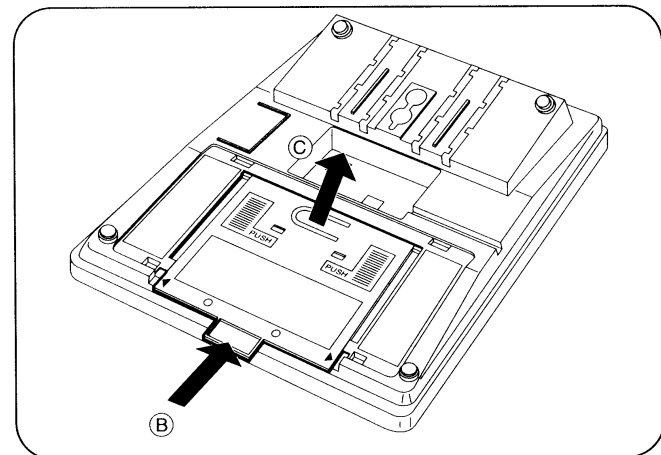





























Tolja a kártyatartót a (B) nyíl irányába. Majd miközben a fület nyomja, húzza a tartó tetejét a (C) nyíl irányába.



Szolgáltatás lista

A kívánt funkció	Művelet
Várakozó üzenet beállítása	► 7 5 0 ► üzenet szám ►
Díjközlési kód bevitelle	► 4 9 ► díjközlési kód + ► 9 / ► telefonszám
Várakozó hívás hangjelzés küldése (BSS)	1 ►
Hívásátirányítás	► FWD/DND ► <div style="border: 1px dashed black; padding: 5px; margin: 5px;"> <p>Feltétel nélkül</p> <p>2 ► mellékállomási hívószám</p> <p>Foglalt feltétellel</p> <p>3 ► mellékállomási hívószám</p> <p>Nem jelentkezik feltétellel</p> <p>4 ► mellékállomási hívószám</p> <p>Foglalt / Nem jelentkezik feltétellel</p> <p>5 ► mellékállomási hívószám</p> <p>Fővonatra</p> <p>6 9 ► telefonszám ► </p> <p>"Follow Me"</p> <p>7 ► az Ön mellékállomási telefonszáma</p> <p>Törlés</p> <p>0</p> <p>A "Follow Me" törlése</p> <p>8 ► az Ön mellékállomási telefonszáma</p> </div>
Hívás tartás	Tartás ► HOLD ►
Hívás kizárólagos tartása	Tartás ► HOLD ► HOLD ►
Hívás várakoztatása a rendszerben	► TRANSFER ► 5 2 ► a parkoló-zóna száma ►
Hívásátvétel	► 4 0 ►
Hívásátadás	► TRANSFER ► mellékállomási hívószám ► egy mellékállomásra ► ► CO ► telefonszám ► egy külső félhez ►
Várakozó hívás jelzése	► A beállításhoz: 7 3 1 1 ► A törléshez: 7 3 1 0 ►
Három résztvevős konferencia kapcsolás	► CONF ► harmadik fél hívószáma ► ► CONF
Személykeresés	► 3 3 * ► Az összes mellékállomás és a külső hangszóró ►

Szolgáltatás lista

A kívánt funkció	Művelet
Hívásvédelem ("Ne zavarj"/DND)	 ►  ► [A beállításához: 1] ► [A törléshez: 0] ► 
Mellékállomásának lezárása	 ► [Lezárás: 7 7 lezáró kód lezáró kód] ► [Lezárás törlés: 7 7 lezáró kód] ► 
Törlés és beállítás	 ► 7 9 0 ► 
Várakozó üzenet jelzése	<p>Az üzenethagyáshoz</p>  ► 
	<p>Az üzenet törléséhez</p>  ► 7 0 0 ► mellékállomási hívószám ► 
	<p>A visszahíváshoz</p>  ► MESSAGE ► 
	<p>Az összes üzenet törléséhez</p>  ► 7 0 0 ► az Ön mellékállomási hívószáma ► 
Kezelő hívása	 ► 0 ► 
Hagyományos, kéthuzalos telefonkészülék (SLT) párhuzamos csatlakoztatása	 ► [A beállításához: 3 9 1] ► [A törléshez: 3 9 0] ► 
Előre programozott fél hívása (Forró drót)	<p>A tároláshoz</p>  ► 7 4 2 ► telefonszám ►  ► 
	<p>A beállításához / törléshez</p>  ► [A beállításához: 7 4 1] ► [A törléshez: 7 4 0] ► 
	<p>A tárcsázáshoz</p> 
Gyorstárcsázás (egyedi rövidített hívószámokkal)	<p>A beállításához</p>  ► 3 0 ► egyéni rövidített hívószám ► telefonszám ►  ► 
	<p>A tárcsázáshoz</p>  ► 3 * ► egyéni rövidített hívószám ► 
Gyorstárcsázás (közös rövidített hívószámokkal)	 ► AUTO DIAL STORE ► rendszer rövidített hívószám ► 

Egy későbbi hivatkozáshoz

GYÁRI SZÁM _____ A VÁSÁRLÁS IDŐPONTJA _____
(a készülék alján található)

A FORGALMAZÓ NEVE _____

A FORGALMAZÓ CÍME _____

Matsushita Electric Industrial Co., Ltd.
Central P.O. Box 288, Osaka 530-91, Japan

Panasonic Magyarország Kft.
1139 Budapest, Fáy utca 4.